

DRM270548L**Weidmüller Interfaces GmbH & Co. KG**

Postfach 3030

32760 Detmold

Tel. +49 5231 14-0

Fax. +49 5231 14-2083

info@weidmueller.com

www.weidmueller.com

Illustrazione del prodotto

Come da figura

Relè individuali all'interno della Serie D DRM

- 2 contatti di scambio
- Bobine AC
- Con LED di stato integrato

Dati generali per l'ordinazione

| | |
|------------|---|
| Versione | D-SERIES DRM, relè, Numero di contatti: 2, Contatto di scambio, AgNi flash dorata, Tensione nominale: 48 V AC, Corrente permanente: 10 A, Collegamento ad innesto |
| Nr.Cat. | 7760056065 |
| Tipo | DRM270548L |
| GTIN (EAN) | 4032248855902 |
| CPZ | 20 Pezzo |

DRM270548L**Weidmüller Interfaces GmbH & Co. KG**

Postfach 3030

32760 Detmold

Tel. +49 5231 14-0

Fax. +49 5231 14-2083

info@weidmuller.com

www.weidmuller.com

Dati tecnici**Dimensioni e pesi**

| | | | |
|---------------------|---------|----------------------|------------|
| Profondità | 35,7 mm | Profondità (pollici) | 1,406 inch |
| Posizione verticale | 27,4 mm | Altezza (pollici) | 1,079 inch |
| Larghezza | 21 mm | Larghezza (pollici) | 0,827 inch |
| Peso netto | 35,3 g | | |

Temperature

| | | | |
|-------------------------------|---|-------------------------------|----------------|
| Temperatura di magazzinaggio | -40 °C...70 °C | Temperatura d'esercizio | -40 °C...55 °C |
| Temperatura d'esercizio, min. | -40 °C | Temperatura d'esercizio, max. | 55 °C |
| Umidità | 35...85 % umidità relativa senza condensa | | |

Dati di dimensionamento UL

N° certificato (cURus) E312083

lato di comando

| | | | |
|-------------------------|--------------------|---|----------------------------------|
| Tensione nominale | 48 V AC | Corrente nominale AC | 33.3 mA (50 Hz), 27.8 mA (60 Hz) |
| Potenza nominale | 1.0...1.2VA (60HZ) | Tensione di eccitazione/diseccitazione bobina, tip. | 38.4 V / 14.4 V AC |
| Resistenza della bobina | 600 Ω ± 10 % | Tolleranza della bobina | 10 % |
| Indicatore di stato | LED rosso | | |

Lato di carico

| | | | |
|--|---|---|-----------------------------------|
| Tensione di commutazione nominale | 250 V AC | Corrente permanente | 10 A |
| Max. frequenza di commutazione con carico nominale | 0,1 Hz | Corrente di punta | 20 A / 50 ms |
| Potenza di commutazione AC (ohmica), max. | 2500 VA | Potenza di commutazione DC (ohmica), max. | 240 W @ 24 V |
| Ritardo all'inserzione | < 20 ms | Ritardo alla disinserzione | < 20 ms |
| Tipo di contatto | 2 Contatto di scambio (AgNi flash dorata) | Durata meccanica | 20 x 10 ⁶ commutazioni |
| Potenza di commutazione min. | 10 mA @ 12 V, 100 mA @ 5 V | | |

Dati generali

| | | | |
|---|------------------------------|--------------------------|--|
| Tasto di prova disponibile | No | | |
| Indicatore di posizione dell'interruttore meccanico | Sì | | |
| Colori | trasparente | | |
| Componente classe d'infiammabilità UL94 | Componente | Coperchio relè | |
| | Classe d'infiammabilità UL94 | V-2 | |
| | Componente | Piastra base relè | |
| | Classe d'infiammabilità UL94 | V-0 | |
| Componente | | Indicatore di stato relè | |
| | Classe d'infiammabilità UL94 | HB | |

Dati tecnici
Cordinazione di isolamento

| | | | |
|--|--------------------------------|---|-----------------------------|
| Tensione nominale | 250 V | Grado di lordura | www.weidmuller.com |
| Classe di sovratensione | III | Distanza in aria e superficiale lato comando/lato di carico | ≥ 5,5 mm |
| Rigidità dielettrica lato comando - lato di carico | 1,8 kV _{eff} / 1 min. | Rigidità dielettrica dei contatti adiacenti | 1 kV _{eff} / 1 min |
| Rigidità dielettrica del contatto aperto | 1 kV _{eff} / 1 min | Tensione impulsiva massima | 6 kV (1,2/50 μs) |
| Grado di protezione | IP20 | | |

Ulteriori dettagli sulle approvazioni / norme

| | |
|------------------------|---------|
| N° certificato (cURus) | E312083 |
|------------------------|---------|

Dati di collegamento

| | |
|------------------------------|-------------------------|
| Tecnica di collegamento cavi | Collegamento ad innesto |
|------------------------------|-------------------------|

Classificazioni

| | | | |
|-------------|-------------|-------------|-------------|
| ETIM 6.0 | EC001437 | ETIM 7.0 | EC001437 |
| ETIM 8.0 | EC001437 | ECLASS 9.0 | 27-37-16-01 |
| ECLASS 9.1 | 27-37-16-01 | ECLASS 10.0 | 27-37-16-01 |
| ECLASS 11.0 | 27-37-16-01 | ECLASS 12.0 | 27-37-16-01 |

Conformità ambientale del prodotto

| | |
|------------|----------------|
| REACH SVHC | Lead 7439-92-1 |
|------------|----------------|

Omologazioni

Omologazioni



| | |
|------------------------|-------------|
| ROHS | Conforme |
| UL File Number Search | Sito web UL |
| N° certificato (cURus) | E312083 |

Download

| | |
|--|--|
| Omologazione/Certificato/Documento di conformità | EU Konformitätserklärung / EU Declaration of Conformity |
| Dati ingegneristici | CAD data – STEP |
| Dati ingegneristici | WSCAD |
| Notifica modifica prodotto | 20230124 Product consolidation D-SERIES DRM relays 20230124 Produktkonsolidierung D-SERIES DRM Relais |
| Cataloghi | Catalogues in PDF-format |
| Brochure | |

Disegni

Schema elettrico

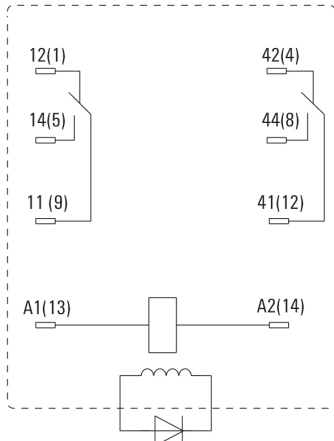

Vista dei perni dal basso

Graph

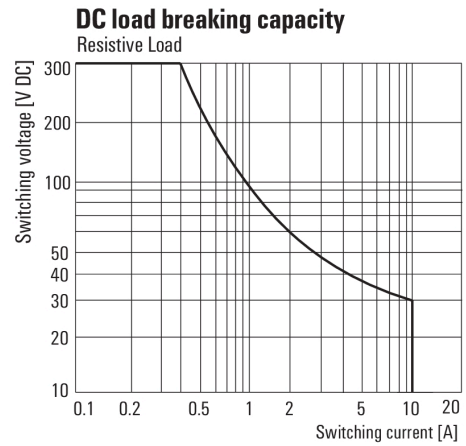

Curva limite di carico DC
Carico ohmico

Graph

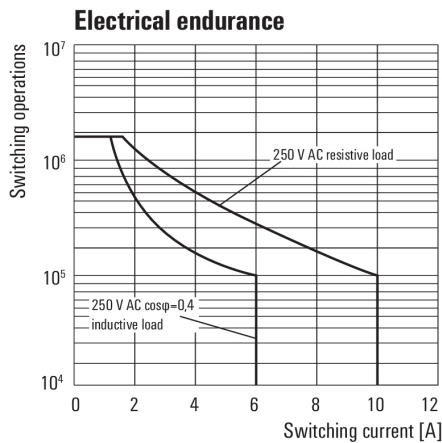

Durata elettrica

Graph

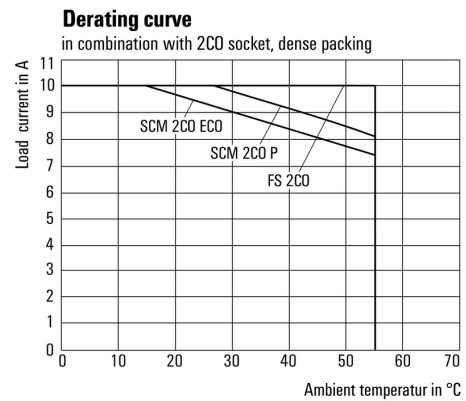

Curva di carico
Combinazione di relè con zoccolo

Graph

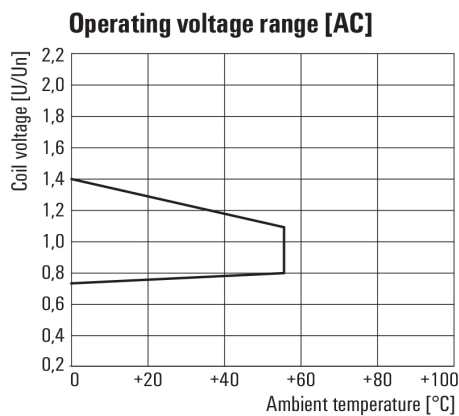

Campo della tensione d'esercizio AC

Dimensional drawing

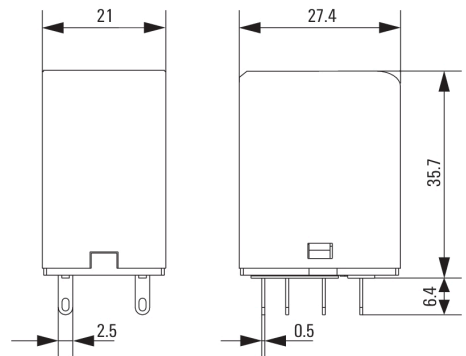

DRM270548L

Weidmüller Interfaces GmbH & Co. KG

Postfach 3030

32760 Detmold

Tel. +49 5231 14-0

Fax. +49 5231 14-2083

info@weidmueller.com

www.weidmueller.com

Disegni

Miscellaneous

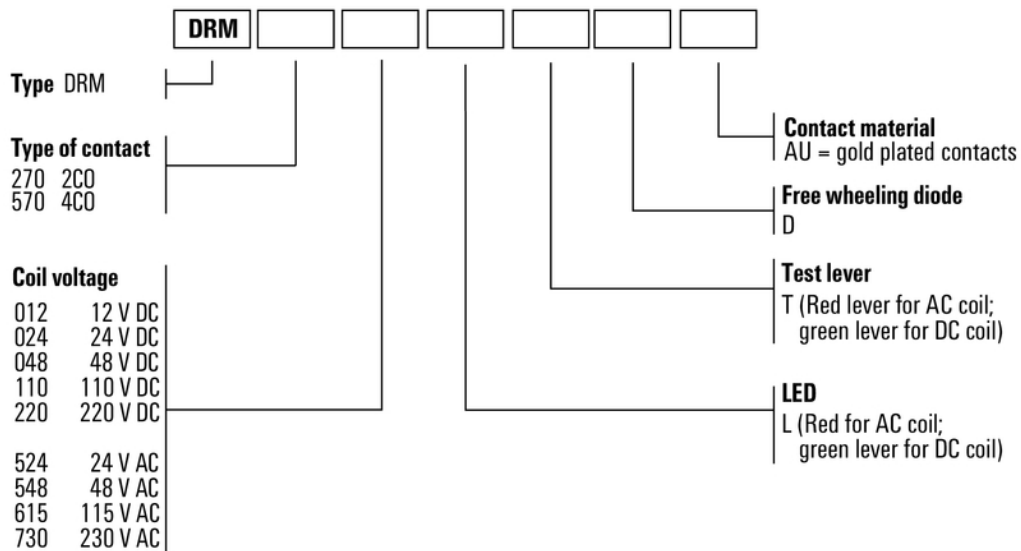

Codici dei modelli